



# *Corberó*

## NANGA ATHABASCA



ES .....	Page 1
POR .....	Page 11
ENG .....	Page 21

# *Corberó*

## CAMPANA EXTRACTORA

### NANGA ATHABASCA



CE

**Manual de instrucciones**

## Introducción

Gracias por escoger nuestro producto. Esperamos que disfrute utilizando este aparato.

### Símbolos utilizados en este manual de instrucciones

La información importante para su seguridad está señalada de forma especial. Es esencial que siga estas instrucciones para evitar accidentes y prevenir daños en el aparato:



**ATENCIÓN:** Le advierte sobre los riesgos para su salud e indica posibles riesgos de lesiones.



**PRECAUCIÓN:** Hace referencia a posibles peligros en el aparato u otros objetos.



**NOTA:** Destaca consejos e información.

### Información general

Lea atentamente las instrucciones de funcionamiento antes de poner en marcha el aparato y conserve las instrucciones y el recibo. Si entrega el aparato a otra persona, entréguele también las instrucciones de uso.



**NOTA:** Las ilustraciones de este manual de instrucciones pueden diferir del aparato original.

- Este aparato está diseñado exclusivamente para uso privado y para el objetivo previsto. No está pensado para uso comercial.
- Debe utilizarse exclusivamente como se describe en el manual del usuario. No lo use para ninguna otra finalidad. Cualquier otro uso se considerará contrario a lo previsto y puede causar daños materiales o personales.
- El aparato debe utilizarse exclusivamente cuando esté correctamente instalado.
- No lo utilice en exteriores. Manténgalo alejado de las fuentes de calor, la luz solar directa y la humedad. No lo toque con las manos húmedas.
- No deje el aparato funcionando sin supervisión.
- Cuando no use el aparato, por ejemplo para su limpieza, para trabajos de mantenimiento del usuario o cuando haya una avería, apáguelo y, si es posible, desconecte el enchufe (estire sujetando por el propio enchufe y no del cable) o desconecte el fusible.
- El aparato y, si es posible, el cable de alimentación eléctrica, deben inspeccionarse regularmente para detectar posibles daños. Si se encuentra algún daño, el aparato no debe utilizarse.
- Por motivos de seguridad, está prohibido modificar o manipular el aparato.
- Para garantizar la seguridad de los niños, deben mantenerse fuera de su alcance todos los elementos de embalaje (bolsas de plástico, cajas, piezas de poliestireno, etc.).



**ATENCIÓN:** No permita que los niños pequeños jueguen con la bolsa de plástico.  
¡Existe **peligro de asfixia!**

### Información especial de seguridad

- Tenga en cuenta las instrucciones del fabricante de su cocina: compruebe si se permite el uso de una campana extractora en su parte superior y qué distancia de seguridad es necesario dejar.

### Para su funcionamiento en modo extractor:

- Deberá haber una ventilación adecuada en la cocina cuando se utilice la campana extractora juntamente con aparatos de gas o de otros combustibles.
- Cuando haya en funcionamiento la campana y otros aparatos alimentados con energía eléctrica a la vez, la presión en la habitación no deberá ser superior a 4 Pa ( $4 \times 10^{-5}$  bar).
- El aire extraído no debe evacuarse a través de un tubo de salida que se utilice para el gas residual de aparatos que funcionen con gas u otros combustibles.
- Cuando se evacúe el aire extraído, deberán cumplirse las regulaciones de las autoridades locales competentes.
  - Deberán respetarse los requisitos de las autoridades locales competentes.
- Siga las instrucciones de instalación que le proporcionamos en el apartado "Instalación".
- **Atención:** Las superficies accesibles de la campana pueden alcanzar altas temperaturas cuando se utilice junto con aparatos de cocina.
- No utilice llama abierta debajo de la campana extractora. Fría alimentos sólo bajo constante supervisión para evitar cualquier **riesgo de incendio**.
- Encienda los fogones sólo cuando haya ollas o sartenes encima de ellos. Un exceso de calor podría dañar la campana extractora.
- Supervise constantemente la cocina mientras fría alimentos, ya que si se sobrecalienta el aceite puede suponer un riesgo de incendio.
  - No compruebe el estado de los filtros mientras la campana esté funcionando.
  - NUNCA utilice la campana sin el filtro de aluminio antigrasa.
  - Este electrodoméstico puede ser utilizado por **niños** de 8 años o más o por personas con facultades físicas, sensoriales o mentales reducidas, o con falta de experiencia y conocimientos, a menos que sea bajo supervisión o siguiendo indicaciones sobre su uso de forma segura y de que comprendan los peligros relacionados.
  - Asegúrese de que los **niños** no jueguen con este electrodoméstico.
  - Los **niños** no deberán realizar tareas de limpieza o **mantenimiento** de este electrodoméstico, a no ser que sean mayores de 8 años y estén supervisados por un adulto.
- La campana debe ser limpiada regularmente (siga las instrucciones del apartado "Limpieza y mantenimiento"). Existe el **riesgo de incendio** si la limpieza no se lleva a cabo de acuerdo con las instrucciones.
- No intente reparar este aparato usted mismo. Para ello, póngase siempre en contacto con un técnico autorizado. Si el cable de alimentación resulta dañado, éste deberá ser sustituido por el fabricante o por su servicio técnico autorizado para evitar cualquier riesgo.

## Desembalaje del aparato

- Extraiga el aparato de su embalaje.
- Extraiga todo el material de embalaje como bolsas de plástico, material de relleno, abrazaderas y embalaje de cartón.
- Para evitar peligros, inspeccione el aparato para detectar posibles daños de transporte.
- Si hay algún daño, no ponga en servicio el aparato. Póngase en contacto con su distribuidor.



### NOTA:

Pueden haberse acumulado en el aparato residuos de producción o polvo. Recomendamos limpiar el aparato de acuerdo con el apartado “Limpieza y mantenimiento” .

## Visión general del aparato

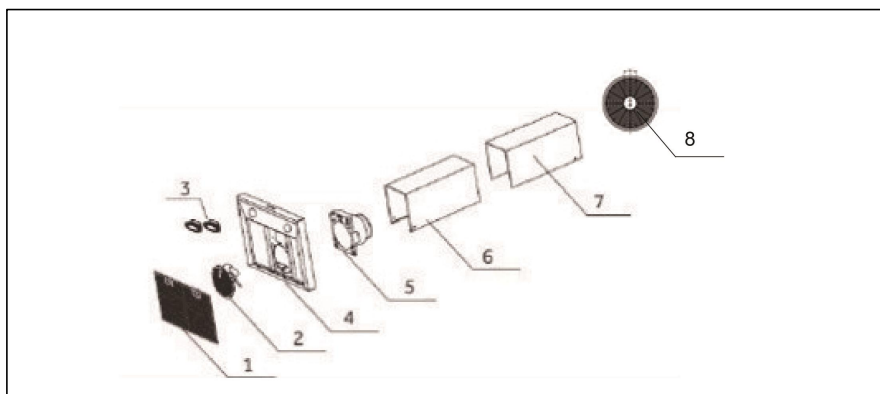

1. Filtro de aluminio antigrasa
2. Motor
3. Lámpara LED
4. Cuerpo de la campana
5. Elemento de conexión
6. Conducto exterior
7. Conducto interior
8. Filtro de Carbón

### Piezas suministradas

- 1 conducto exterior (inferior)
- 1 conducto interior (superior) con ranuras de ventilación Incluye material de instalación y plantilla para taladrar

## Instalación

Debe dejarse una distancia de seguridad entre la placa de cocción y la parte inferior de la campana:

La distancia debe ser entre 60 - 75 cm. En el caso de los aparatos de gas, la distancia debe ser de un mínimo de 65 cm. Si las instrucciones de instalación de la cocina de gas especifican una distancia mayor, debe tenerse en cuenta esta distancia.

## Selección de la salida de humos

Puede utilizar la campana extractora de dos maneras:

### Modo extractor



#### ATENCIÓN:

- El aire extraído no debe evacuarse a través de un tubo de salida que se utilice para el gas residual de aparatos que funcionen con gas o con otros combustibles.
- Cuando se evacúe el aire extraído, deberán cumplirse las regulaciones de las autoridades locales competentes.

La campana tiene una salida de aire en la parte superior para extraer al exterior los olores de cocina.



Normalmente, el aire extraído se evacúa verticalmente.

Si existe un espacio hueco apropiado encima de su cocina, el aire extraído se evacúa a través de los módulos de pared y por el suelo de ese espacio hueco y va hacia el exterior.



Si existe en su cocina un conducto debajo de los módulos de pared, el tubo extractor puede instalarse de modo que el aire extraído pueda evacuarse horizontalmente a través de la pared.

### Modo de recirculación

Si no tiene una abertura de extracción directa al exterior, la campana puede funcionar también en el modo de recirculación (es decir, sin una abertura de extracción al exterior, el aire filtrado se devuelve a la habitación). En este caso, debe usarse un filtro de carbón activado tal como se describe en el apartado “Instalación del filtro de carbón activado para el modo de recirculación” .

## Montaje



### ATENCIÓN:

- Cuando se monte o inserte el filtro extractor y el filtro de carbón, el aparato no debe estar conectado a la red.
- Si no se utilizan los accesorios de montaje, existe **riesgo de electrocución**.



### PRECAUCIÓN:

- Antes del montaje, compruebe que la pared tenga una capacidad de carga suficiente para soportar la campana.
- Al taladrar los agujeros en la pared, debe asegurarse siempre de que no haya cables eléctricos u otros objetos que puedan dañarse.
- Compruebe que las aberturas de ventilación estén libres de obstáculos y no estén obstruidas.



### NOTA: Recomendaciones para la instalación

- Pida a otra persona que le ayude en la instalación.
- Use guantes protectores para evitar lesiones debido a los bordes afilados.
- Determine la posición de la campana extractora centrada sobre la placa de cocción, cumpliendo con las distancias de seguridad especificadas.
- Marque los agujeros necesarios para el montaje en la pared usando la plantilla para taladrar suministrada. Compruébelos con un nivel de burbuja.

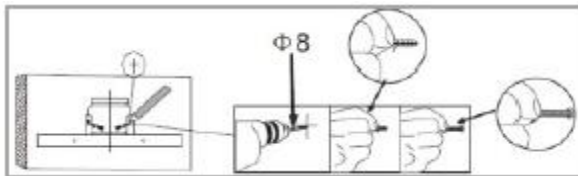

- Taladre los 4 agujeros de Ø8 mm en la pared y coloque los tacos.

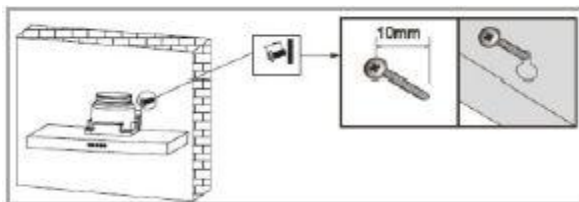

- Después apriete los tornillos de montaje (4 x ST4\*25 mm) hasta que sobresalgan aprox. 10 mm de la pared.
- Cuelgue la campana y apriete los tornillos a través del cuerpo de la misma. Compruebe que el montaje sea seguro y que la posición esté horizontal.
- Extraiga el plástico protector de los conductos.
- Coloque el conducto exterior (inferior) y fíjelo al lateral de la campana con los 2 tornillos ST4\*8.

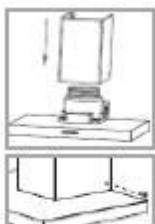



**Para su funcionamiento en modo extractor:**

- Conecte un tubo extractor flexible con un diámetro interior de  $\varnothing$  120 mm al elemento de conexión.



- Deslice el conducto interior (superior) a lo largo del accesorio deslizante, dentro del conducto exterior (inferior). Compruebe que el conducto interior esté alineado con los agujeros de ventilación de la parte superior.



- Determine la longitud de extensión de la cubierta del conducto tirando hacia arriba del conducto interior o deslizando hacia atrás dentro del conducto exterior.

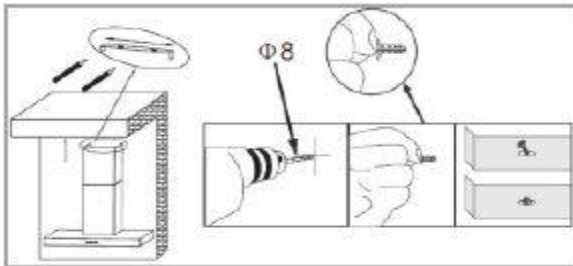

- Fije el riel de montaje en el extremo superior del conducto. Taladre los 2 agujeros de  $\varnothing$ 8 mm en la pared y coloque los tacos. Utilice los tornillos 2 x ST4\*25 mm para fijar el riel.

**Para su funcionamiento en modo extractor:**

- Compruebe que el tubo extractor flexible esté en posición correcta y conéctelo a la salida de extracción hacia el exterior.
- Tire hacia arriba de la cubierta del conducto interior y fije la unidad del conducto sobre la parte lateral del riel montado anteriormente, atornillando los tornillos 2 x ST4\*10 mm.



### **Instalación del filtro de carbón activado para el modo de recirculación**

- Extraiga el filtro de aluminio antigrasa.
- Coloque el filtro de carbón sobre la entrada de aire del conducto de extracción. Compruebe que las clavijas de montaje del conducto de extracción encajen en las ranuras de montaje del filtro de carbón. Gire el filtro respectivo en sentido horario hasta que encaje en su lugar con un "clic".
- Vuelva a colocar el filtro de aluminio antigrasa.

### **Conexión eléctrica**

#### **ATENCIÓN:**

- La conexión al suministro de red debe cumplir con las normas y regulaciones locales.
- ¡Una conexión incorrecta puede causar **electrocución** !
- No modifique el enchufe del aparato. Si el enchufe no encaja correctamente en la toma, encargue a un técnico autorizado que instale una toma correcta.
  
- Debe garantizarse la accesibilidad al enchufe de alimentación, para poder desconectar el aparato de la alimentación eléctrica en caso de emergencia.

 asegúrese de que su red eléctrica coincida con las especificaciones del aparato. Las especificaciones se indican en la placa de características.

- Conecte el cable de alimentación eléctrica a un enchufe de pared correctamente instalado y con toma a tierra.
- Si después de la instalación el enchufe ya no está accesible, deberá instalarse un dispositivo de desconexión adecuado para cumplir con la legislación vigente.

### **Puesta en marcha / funcionamiento**

#### **Campana extractora**

El diámetro de la parte inferior de las cazuelas y sartenes debe ajustarse al tamaño de la zona de cocción. Use cazuelas y cacerolas con la parte inferior plana, ya que si es irregular aumenta el consumo de energía. Compruebe que exista un suministro de aire suficiente para el funcionamiento de la campana extractora. Ajuste la potencia del ventilador a la evolución de generación de vapor durante el proceso de cocción. Para lograr el rendimiento óptimo de la campana extractora, instálela de acuerdo con las instrucciones de instalación.

No altere la distancia entre el borde superior de la cocina y el borde inferior de la campana. Limpie regularmente el filtro.

Revise regularmente el filtro de carbón activado y cámbielo cuando sea necesario.

Apague la campana extractora después de usarla.

Si su campana extractora cuenta con desconexión con temporizador, active esta función. Apague la luz después de cocinar.

Recomendamos usar limpiadores biológicos.

## **Campana extractora**

### Información de desmontaje seguro para mantenimiento

Retire el filtro y las lámparas como se describe en el manual.

No se proporcionan otros pasos para el desmontaje para mantenimiento.

Si desea cambiar componentes defectuosos, póngase en contacto con nuestro servicio de atención al cliente.

Baterías no incluidas.

Información de desmontaje para reciclaje, recuperación y eliminación del aparato al final de su vida útil Compruebe que la unidad esté desconectada de la fuente de alimentación antes de retirar cualquier filtro de la campana.

En primer lugar quite la chimenea.

Al desmontar la campana, asegúrese de aflojar primero los tornillos inferiores y después los superiores. Para el reciclaje y recuperación de los recursos del aparato, lleve las lámparas y los diferentes filtros a:

- un punto de recogida de las autoridades públicas de eliminación de residuos
- una empresa especializada en la eliminación
- un comerciante local de electrodomésticos que voluntariamente retire los





aparatos viejos La campana funciona mediante pulsadores.

## **Ajustes**

**Nivel de potencia 1:** Adecuado para cocinar con fuego bajo o para platos que no producen vapor o muy poco, para hacer circular el aire en la cocina.

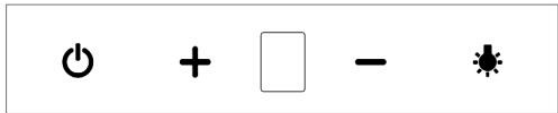
**Nivel de potencia 2:** Adecuado para una cocción normal.

**Nivel de potencia 3:** Adecuado si es necesario extraer o filtrar grandes cantidades de humo y vapor (por ejemplo, al freír).

		
	<b>Encendido/ Apagado</b>	Pulse el botón de encendido/ apagado para encender la campana extractora. Se enciende el display y la campana empieza a funcionar con la potencia 1. Pulse de nuevo el botón para apagarla.
	<b>Potencia</b>	"+" Aumentar la potencia "- " Disminuir la potencia
		
	<b>Luz</b>	Pulse el botón de la luz para encender las luces LED y púlselo de nuevo para apagarlas.
<b>Prima "+" e "-"</b>	<b>Temporizador (retardo de apagado)</b>	<b>Potencia 1 = 5 minutos de retardo de apagado Potencia 2 = 4 minutos de retardo de apagado Potencia 3 = 3 minutos de retardo de apagado</b>



### **NOTA:**

Si se produce mucho vapor, el ventilador debe dejarse funcionando durante unos minutos después de cocinar.

## Limpeza y mantenimiento



### **ATENCIÓN:**

- Antes de realizar trabajos de limpieza o mantenimiento, siempre debe apagar el aparato y desconectar la clavija de alimentación eléctrica.
  - Antes de limpiar el aparato, deje que se enfríe.
  - No use limpiadores de vapor para limpiar el aparato, ya que puede entrar humedad en los componentes eléctricos.
- ¡ Existe riesgo de electrocución! El vapor caliente puede dañar las piezas de plástico.**
- El aparato debe estar seco antes de ponerse de nuevo en funcionamiento.



### **PRECAUCIÓN:**

- No use un cepillo de alambre ni otros elementos abrasivos o afilados.
- No utilice limpiadores ácidos o abrasivos.

## Mantenimiento de la campana extractora

- Para limpiar la superficie de la campana, use un detergente suave y un paño suave para evitar rallarla.
- El aparato puede volver a usarse después de que todo se haya secado correctamente.
- Si utiliza su campana extractora en el modo de recirculación, debe reemplazar regularmente el filtro de carbón activado (véase el apartado “Sustitución del filtro de carbón activado”).

## Limpeza del filtro de aluminio antigrasa



### **ATENCIÓN:**

#### **¡ Riesgo de incendio!**

Los restos de grasa en el filtro de aluminio antigrasa pueden inflamarse si se exponen a altas temperaturas. Por lo tanto, es importante que el filtro se limpie regularmente.

Le recomendamos que limpie mensualmente el filtro antigrasa:

- Extraiga el filtro de aluminio antigrasa deslizando hacia atrás el cierre situado en el hueco, empuje suavemente el filtro y estire hacia delante.
- Lave el filtro antigrasa en una solución de agua caliente y detergente neutro. Sumerja el filtro en la solución.
- Después limpie con un cepillo suave, aclare a fondo con agua caliente y deje que se seque.
- El filtro antigrasa también puede lavarse en el lavavajillas (hasta 60°C). En el lavavajillas puede producirse una ligera decoloración, pero ello no afectará al funcionamiento del filtro antigrasa.

#### **Sustitución del filtro de carbón activado**

El filtro de carbón activado absorbe los olores y debe reemplazarse cada seis meses, como mínimo, dependiendo del uso.

Solicite el filtro de carbón a su distribuidor o en nuestra tienda on-line de accesorios. Para efectuar pedidos, use el número de referencia que se indica en “Datos técnicos” .

- Véase el apartado “ Instalación del filtro de carbón activado para el modo de recirculación” .
- Extraiga el filtro de carbón antiguo haciéndolo girar en sentido contrario a las agujas del reloj.

## Sustitución de la lámpara



### ATENCIÓN:

Antes de cambiar la lámpara, deje que se enfríe. ¡Existe riesgo de quemaduras!



### Especificaciones de la lámpara: LED, 2 x 1,5 W

- Retire con cuidado la lámpara con una herramienta adecuada.
- Tire levemente de la lámpara y desconéctela del conector.
- Conecte la nueva lámpara en el conector.
- Vuelva a insertar la unidad de la lámpara en el conector hasta que encaje en su lugar.

## Resolución de problemas

Antes de ponerse en contacto con un especialista autorizado:

Problema	Posible causa / solución
El aparato no funciona o no lo hace correctamente	- Compruebe que el aparato esté conectado a la red eléctrica. - Compruebe el nivel de potencia.
El aparato no funciona de forma eficiente	- Compruebe el nivel de potencia. - La cocina no está correctamente ventilada. - Limpie el filtro antigrasa. - En modo recirculación, compruebe el filtro de carbón. - Compruebe la salida de aire.
La luz no funciona	- Compruebe la bombilla (véase "Sustitución de la lámpara").
Goteo de aceite	- Limpie el filtro antigrasa



### NOTA:

Si un problema persiste después de seguir los pasos anteriores, contacte con su distribuidor o con un técnico autorizado.

### Datos técnicos

Modelo	NANGA975XB/XW	NANGA675XB/XW	ATHABASCA9100XB
Fuente de alimentación	220-240 V~, 50 Hz	220-240 V~, 50 Hz	220-240 V~, 50 Hz
Iluminación	2*1.5W	2*1.5W LED	1*5W LED
Potencia total	233W	233W	325W
Clase de protección	I	I	I
Peso neto	aprox.12 kg	aprox. 15.5kg	aprox. 16kg
Clasificación Energética	A	A	A+++
Capacidad max de extracción	750M3/H	750M3/H	1000M3/H

Este aparato ha sido probado de acuerdo con todas las directivas de la CE vigentes, tales como compatibilidad electromagnética y directivas de bajo voltaje, y ha sido fabricado de acuerdo con las últimas normas de seguridad.

Queda reservado el derecho a realizar modificaciones técnicas y en el diseño para incorporar el desarrollo continuo del producto.

### Eliminación



### Significado del símbolo “Cubo de basura”

Proteja nuestro medio ambiente; no deseche los equipos eléctricos en la basura doméstica. Devuelva el equipo eléctrico que ya no utilice a los puntos de recogida previstos para su eliminación.

Esto ayuda a evitar los efectos potenciales de la eliminación incorrecta sobre el medio ambiente y la salud humana.

Esto contribuirá al reciclaje y otras formas de reutilización del equipo eléctrico y electrónico. Contacte con las autoridades locales competentes para informarse sobre cómo eliminar su equipo.



### **ATENCIÓN:**

Si pone el aparato fuera de servicio o si va a deshacerse de él, extraiga o inhabilite los cierres a presión y pernos existentes.

# *Corberó*

## EXAUSTOR

NANGA  
ATHABASCA



**Manual de Instruções**

## Introdução

Obrigado por escolher o nosso produto. Esperamos que goste de usar este aparelho.

### Símbolos utilizados neste manual de instruções

As informações importantes para a sua segurança estão assinaladas de forma especial. É essencial seguir estas instruções para evitar acidentes e evitar danos no aparelho:



**ATENÇÃO:** Avisa sobre riscos de saúde e indica possíveis riscos de ferimentos.



**PRECAUÇÕES:** Refere-se a possíveis perigos no aparelho ou outros objetos.



**NOTA:** Destaca dicas e informações.

### Informações gerais

Leia atentamente o manual de instruções antes de utilizar o aparelho e guarde as instruções e o recibo. Se entregar o aparelho a outra pessoa, também deve entregar o manual de instruções.



**NOTA:** As ilustrações deste manual de instruções podem diferir do aparelho original.

- Este aparelho foi concebido exclusivamente para uso privado e para a finalidade pretendida. Não se destina a uso comercial.
- Só deve ser utilizado conforme descrito no manual do utilizador. Não o utilize para qualquer outro fim. Qualquer outro uso será considerado contrário ao uso pretendido e poderá causar danos materiais ou danos pessoais.
- O aparelho só pode ser utilizado quando estiver **corretamente instalado**.
- Não usar ao ar livre. Manter afastado de fontes de calor, luz solar direta e humidade. Não tocar com as mãos húmidas.
- Não deixe o aparelho a funcionar sem vigilância.
- Quando não estiver em uso, por exemplo, para limpeza, manutenção do utilizador ou quando houver uma falha, desligue o aparelho e, se possível, ficha (puxe pela própria ficha e não pelo cabo) ou desligue o fusível.
- O aparelho e, se possível, o cabo elétrico devem ser inspecionados regularmente para detetar danos. Se for encontrado algum dano, o aparelho não deve ser utilizado.
- Por razões de segurança, é proibido modificar ou adulterar o aparelho.
- Para garantir a segurança das crianças, todos os elementos da embalagem devem ser mantidos fora do seu alcance (sacos plásticos, caixas, peças de poliestireno, etc.).



**ATENÇÃO:** Não permita que crianças pequenas brinquem com o saco plástico. Existe o **perigo de asfixia!**

### Informações especiais de segurança

- Respeite as instruções do fabricante do seu fogão: verifique se é permitido um exaustor em cima do fogão e qual é a autorização de segurança necessária.

#### Para operação em modo extrator:

- Deve haver ventilação adequada na cozinha quando o exaustor é utilizado em conjunto com aparelhos a gás ou outros aparelhos que queimem combustível.



- Quando o exaustor e outros aparelhos elétricos estiverem em funcionamento ao mesmo tempo, a pressão na divisão não deve exceder 4 Pa ( $4 \times 10^{-5}$  bar).
- O ar extraído não pode ser evacuado através de um tubo de escape utilizado para ou residual de aparelhos alimentados a gás ou outros aparelhos alimentados a outros combustíveis.
- Quando o ar de exaustão é evacuado, os regulamentos das autoridades locais relevantes devem ser cumpridos.
- Os requisitos das autoridades locais competentes devem ser respeitados.
- Siga as instruções de instalação fornecidas na secção "Instalação".
- **Ao cuidado de:** As superfícies acessíveis do exaustor podem atingir altas temperaturas quando utilizadas em conjunto com aparelhos de cozinha.
- Não utilize chamas abertas debaixo do exaustor. Frite alimentos apenas sob supervisão constante para evitar qualquer **risco de incêndio**.
- Ligue o fogão apenas quando houver tachos ou panelas no fogão. O calor excessivo pode danificar o exaustor.
- Monitorize constantemente o fogão enquanto fritar os alimentos, pois o sobreaquecimento do óleo pode ser um risco de incêndio.
- Não verificar o estado dos filtros enquanto o exaustor estiver em funcionamento.
- NUNCA utilize o exaustor sem o filtro de alumínio anti gorduras.
- Este aparelho pode ser utilizado por **crianças** a partir dos 8 anos de idade ou por pessoas com capacidades físicas, sensoriais ou mentais reduzidas ou com falta de experiência e conhecimento, se lhes tiver sido dada supervisão ou instruções relativas ao uso do aparelho de uma forma segura e compreender os perigos envolvidos.
- Assegure-se de que **as crianças** não brincam com este eletrodoméstico.
- **As crianças** não devem ser autorizadas a limpar ou **fazer a manutenção** deste eletrodoméstico a menos que tenham pelo menos 8 anos de idade e sejam supervisionadas por um adulto.
- O exaustor deve ser limpo regularmente (siga as instruções na secção "Limpeza e manutenção"). Há **risco de incêndio** se a limpeza não for feita de acordo com as instruções.
- Não tente reparar este aparelho sozinho. Contacte sempre um técnico autorizado. Se o cabo de alimentação estiver danificado, deve ser substituído pelo fabricante ou pelo seu serviço técnico autorizado, a fim de evitar qualquer risco.

### Desembalar o aparelho

- **i**etire o aparelho da sua embalagem.
- Remova todo o material de embalagem, como sacos plásticos, material de enchimento, braçadeiras e embalagens de papelão.
- Para evitar perigos, inspecione o aparelho para verificar se há danos no transporte.
- Se houver algum dano, não opere o aparelho. Por favor, contacte o seu revendedor.

#### NOTA:

Podem ter-se acumulado no aparelho resíduos de produção ou pó .  
Recomendamos a limpeza do aparelho de acordo com o capítulo "Limpeza e manutenção".

### Visão geral do aparelho

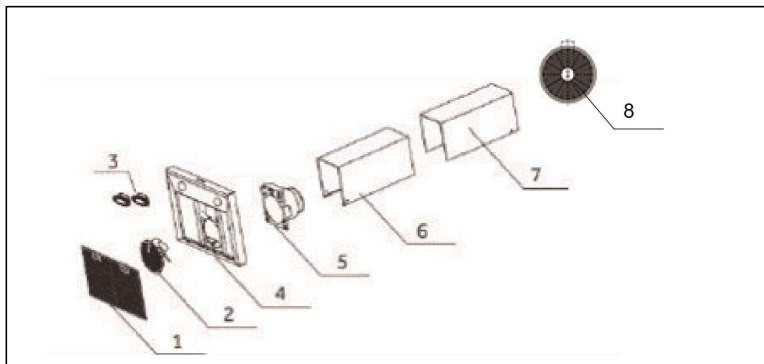

1. Filtro de alumínio anti gordura
2. Motor
3. Candeeiro LED
4. Corpo do exaustor
5. Elemento de ligação
6. Conduta exterior
7. Conduta interior
8. Filtro de Carbono

#### Peças fornecidas

1 conduta exterior (inferior)

1 conduta interior (superior) com ranhuras de ventilação Inclui material de instalação e molde de perfuração

#### Instalação

Deve ser deixada uma distância de segurança entre a placa e a parte inferior do exaustor: **A distância deve ser entre 60 - 75 cm. No caso de aparelhos a gás, a distância deve ser no mínimo de 65 cm.** Se as instruções de instalação do fogão a gás especificarem uma distância maior, esta distância deve ser tida em conta.

#### Seleção da saída de fumos

Pode usar o exaustor de duas formas:

##### Modo extrator



#### ATENÇÃO:

- O ar extraído não pode ser evacuado através de um tubo de escape utilizado para ou residual de aparelhos alimentados a gás ou outros aparelhos alimentados a outros combustíveis.
- Quando o ar de exaustão é evacuado, os regulamentos das autoridades locais relevantes devem ser cumpridos.

O exaustor tem uma saída de ar na parte superior para extrair odores de cozinha para o exterior.



Normalmente, o ar extraído é evacuado verticalmente.

Se houver um recesso adequado acima da sua cozinha, o ar de exaustão é evacuado através dos módulos de parede e através da base deste recesso para o exterior.



Se a sua cozinha tiver uma conduta por baixo dos módulos de parede, a conduta de exaustão pode ser instalada de modo a que o ar de exaustão possa ser descarregado horizontalmente através da parede.

### Modo de recirculação

Se não tiver uma abertura de exaustão direta para o exterior, o exaustor também pode ser operado em modo de recirculação (ou seja, sem uma abertura de exaustão para o exterior, o ar filtrado é devolvido à sala). Neste caso, deve ser utilizado um filtro de carvão ativado como descrito na secção "Instalação do filtro de carvão ativado para modo de recirculação".

### Montagem



#### ATENÇÃO:

- Ao montar ou inserir o filtro extrator e o filtro de carvão vegetal, o aparelho não deve estar ligado à fonte de alimentação.
- Se os acessórios de montagem não forem utilizados, existe o **risco de eletrocussão**.



#### PRECAUÇÕES:

- Antes da instalação, verifique se a parede ou módulo tem capacidade de carga suficiente para suportar o exaustor.
- Ao fazer furos na parede, deve sempre certificar-se de que não há fios elétricos ou outros objetos que possam danificar-se.
- Verifique se as aberturas de ventilação estão desobstruídas.



#### NOTA: Recomendações para a instalação

- Peça a outra pessoa para o ajudar com a instalação.
- Use luvas de proteção para evitar ferimentos causados por arestas afiadas.
- Determine a posição do exaustor centrado sobre a placa de cozedura, respeitando as distâncias de segurança especificadas.

- Marque os furos necessários para a montagem na parede usando o modelo de perfuração incluído. Verifique-os com um nível de bolha.

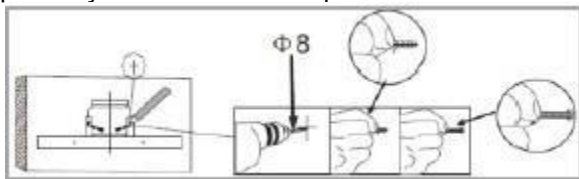

- Faça dois furos de Ø8 mm na parede e coloque as buchas.

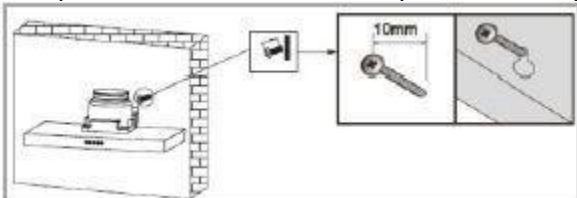

- Em seguida, aperte os parafusos de montagem (4 x ST4\*25 mm) até que eles saiam cerca de 10 mm parede.
- Pendure o exaustor e aperte os parafusos através do corpo do exaustor. Verifique se a montagem está segura e a posição é horizontal.
- Retire o plástico de proteção das condutas.
- Posicione a conduta exterior (inferior) e fixe-a ao lado do exaustor com os 2 parafusos ST4\*8.

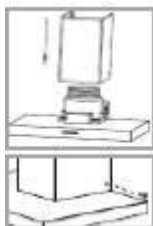

#### Para operação em modo extrator:

- Ligue uma tubo extrator flexível com um diâmetro interior de Ø 120 mm ao elemento de ligação.

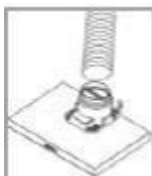

- Deslize a conduta interior (superior) ao longo do encaixe deslizante, para a conduta exterior(inferior). Verifique se a conduta interior está alinhada com os orifícios de ventilação da parte superior.



- Determine o comprimento da extensão da cobertura da conduta, puxando a conduta interior para cima ou deslizando de volta para a conduta exterior.

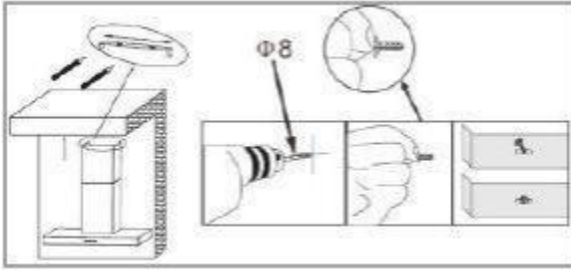

- Fixe a calha de montagem na extremidade superior da conduta.
- Faça dois furos de Ø8 mm na parede e coloque as buchas. Utilize 2 parafusos ST4\*25 mm para fixar a calha.

#### Para operação em modo extrator:

- Verifique se tubo flexível de exaustão está na posição correta e ligue-o à saída de exaustão para o exterior.
- Puxe para cima a tampa da conduta interior e fixe a unidade da conduta no lado da calha



anteriormente montada, aparafusando os parafusos 2 x ST4\*10 mm.

#### Instalação do filtro de carbono ativado para o modo de recirculação

- Retire o filtro de alumínio para gorduras.
  - Coloque o filtro de carvão vegetal sobre a entrada de ar da conduta de extração.
- Verifique se os pinos de montagem da conduta de extração encaixam nas ranhuras de montagem do filtro de carvão vegetal. Rode o respectivo filtro no sentido dos ponteiros do relógio até que ele encaixe com um "clique".
- Volte a colocar o filtro de alumínio anti gorduras.

#### Ligação elétrica

##### CUIDADO:

- A ligação à rede elétrica deve estar em conformidade com as regras e regulamentos locais.
- Uma ligação incorreta pode causar **eletrocussão!**
- Não modifique a ficha do aparelho. Se a ficha não encaixar corretamente na tomada, tenha a tomada correta instalada por um técnico de assistência autorizado.
- A acessibilidade à tomada deve ser assegurada para que o dispositivo possa ser desligado da alimentação em caso de emergência.
- Assegure-se de que a sua fonte de alimentação está de acordo com as especificações do aparelho. As especificações estão indicadas na placa de características.
- Ligue o cabo de alimentação a uma tomada de parede devidamente instalada e com ligação à terra.
- Se após a instalação a ficha já não estiver acessível, deve ser instalado um dispositivo de desconexão adequado para cumprir com a legislação em vigor.

#### Arranque / operação Exaustor de

##### fumos

O diâmetro do fundo dos tachos e frigideiras deve ser ajustado ao tamanho da zona de cozedura. Use tachos e panelas com fundos planos, pois fundos irregulares aumentam o consumo de energia. Verifique se existe uma fonte de ar suficiente para que o exaustor funcione. Ajuste a potência do ventilador à evolução da geração de vapor durante o processo de cozedura.

Para um ótimo desempenho do exaustor, instale-o de acordo com as instruções de instalação. Não altere a distância entre a borda superior da cozinha e a borda inferior do exaustor. Limpe o filtro regularmente.

Verifique regularmente o filtro de carvão ativado e substitua-o, quando for necessário. Desligue o exaustor após o uso.

Se o seu exaustor tiver um temporizador para desligar, ative esta função.

Apague a luz depois de cozinhar.

Recomendamos o uso de produtos de limpeza biológicos.

## **Exaustor**

### Informações de desmontagem segura para manutenção

Remova o filtro e as lâmpadas como descrito no manual.

Não estão previstas outras medidas para a desmontagem para manutenção.

Se desejar trocar componentes defeituosos, por favor contacte o nosso serviço de apoio ao cliente. Pilhas não incluídas.

Informação de desmontagem para reciclagem, recuperação e eliminação do aparelho em fim de vida Verifique se o aparelho está desligado da alimentação antes de retirar quaisquer filtros do exaustor. Primeiro remova a chaminé .

Ao desmontar a tampa, não se esqueça de desapertar primeiro os parafusos inferiores e depois os superiores. Para a reciclagem e recuperação dos recursos do aparelho, leve as lâmpadas e os vários filtros para:

- um ponto de recolha das autoridades públicas para eliminação de resíduos
- uma empresa especializada na eliminação
- um revendedor local de eletrodomésticos que removerá voluntariamente os



eletrodomésticos antigos O exaustor é acionado por botões.

## **Configurações**

**Nível de potência 1:** Adequada para cozinhar com pouco calor ou para pratos que produzem pouco ou nenhum vapor para circular o ar em torno do fogão.

**Nível de potência 2:** Adequado para uma cozinha normal.

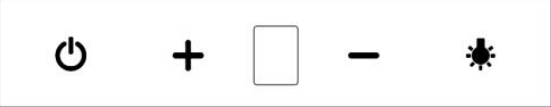
**Nível de potência 3:** Adequado se grandes quantidades de fumo e vapor precisarem de ser extraídas ou filtradas (por exemplo, ao fritar).

		
	<b>On/Off</b>	Prima o botão On/Off para ligar o exaustor. O visor ilumina-se e o exaustor funciona à velocidade 1. Prima novamente o botão para desligar o exaustor.
+	<b>Velocidade</b>	"+" Aumentar a velocidade "- " Diminuir a velocidade
-		
	<b>Luz</b>	Prima o botão de luz para ligar as luzes LED, prima-o novamente, as luzes LED estão desligadas.
<b>Prima "+" e "-"</b>	<b>Temporizador (atraso de desativação)</b>	<b>Velocidade 1=5 minutos de desativação Velocidade 2=4 minutos de desativação Velocidade 3=3 minutos de desativação</b>

## **NOTA:**

Se for produzido muito vapor, o ventilador deve ser deixado a funcionar durante alguns minutos após terminar de cozinhar.

## **Limpeza e manutenção**

### **ATENÇÃO:**

- Desligue sempre o aparelho e desligue a ficha da rede antes de efetuar trabalhos de limpeza ou manutenção.
- Deixe o aparelho arrefecer antes de o limpar.
- Não utilize produtos de limpeza a vapor para limpar o aparelho, pois a humidade pode entrar nos componentes elétricos.

**Existe o risco de eletrocussão!** Os vapores quentes podem causar danos às peças de plástico.

- O aparelho deve estar seco antes de ser usado novamente.

### **PRECAUÇÕES:**

- Não utilize uma escova de arame ou outros itens afiados e abrasivos.
- Não use produtos de limpeza ácidos ou abrasivos.

## **Manutenção do exaustor**

- Para limpar a superfície do exaustor, utilize um detergente suave e um pano macio para evitar riscá-la.
- O aparelho pode ser usado novamente depois de tudo ter secado devidamente.
- Se utilizar o exaustor em modo de recirculação, deve substituir regularmente o filtro de carvão ativado (consulte a secção "Substituição do filtro de carvão ativado").

## **Limpeza do filtro de alumínio anti gordura**

### **ATENÇÃO:**

#### **Risco de incêndio!**

Os resíduos de gordura no filtro de alumínio anti gordura podem inflamar-se se expostos a altas temperaturas. Portanto, é importante que o filtro seja limpo regularmente.

Recomendamos que limpe o filtro de gordura mensalmente:

- Remova o filtro de alumínio anti gorduras deslizando o trinco para trás no encaixe, empurre suavemente o filtro e puxe-o para a frente.
- Lave o filtro anti gorduras numa solução de água quente e detergente neutro. Mergulhe o filtro na solução.
- Depois limpe com uma escova macia, enxague bem com água morna e deixe secar.
- O filtro anti gorduras também pode ser lavado na máquina de lavar louça (até 60 °C). Pode ocorrer uma ligeira descoloração na máquina de lavar louça, mas isto não afetará a função do filtro anti gorduras.

#### **Substituição do filtro de carvão ativado**

O filtro de carvão ativado absorve odores e deve ser substituído pelo menos a cada seis meses, dependendo do uso.

Encomende o filtro de carvão vegetal no seu revendedor ou na nossa loja online de acessórios. Para encomendar, utilize o número de referência indicado nos "Dados técnicos".

- Consulte a secção "Instalação do filtro de carvão ativado para o modo de recirculação".
- Retire o filtro de carvão velho girando-o no sentido contrário ao dos ponteiros do relógio.

### Substituição da lâmpada



#### **CUIDADO:**

Antes de substituir a lâmpada, deixe-a arrefecer. **Existe o risco de queimaduras!**



#### **Especificações da lâmpada: LED, 2 x 1,5 W**

- Retire cuidadosamente a lâmpada com uma ferramenta adequada.
- Puxe ligeiramente a lâmpada e desligue-a do conector.
- Ligue a nova lâmpada ao conector.
- Reinsira a unidade de lâmpada de volta no conector até que ela encaixe no lugar.

### Resolução de problemas

#### Antes de contactar um especialista autorizado

<b>Problema</b>	<b>Possível causa / solução</b>
O aparelho não funciona ou não funciona corretamente	- O aparelho não pode ser ligado à rede elétrica. - Verifique o nível de potência.
O aparelho não funciona bem 	- Verifique o nível de potência. - A cozinha não está devidamente ventilada. - Limpe o filtro anti gordura. - No modo de recirculação, verifique o filtro de carvão vegetal. - Verifique a saída de ar.
A luz não funciona	Verifique a lâmpada (consulte "Substituição da lâmpada").
Gotas de óleo	- Limpe o filtro anti gorduras.

#### **NOTA:**

Se um problema persistir depois de seguir os passos acima, contacte o seu distribuidor ou com um técnico autorizado.



## Dados técnicos

Modelo	NANGA975XB/XW	NANGA675XB/XW	ATHABASCA9100XB
Fonte de alimentação	220-240 V~, 50 Hz	220-240 V~, 50 Hz	220-240 V~, 50 Hz
Fonte de alimentação	2*1.5W	2*1.5W LED	1*5W LED
Potencia nominal	233W	233W	325W
Classe de proteção	I	I	I
Peso líquido	aprox.12 kg	aprox. 15.5kg	aprox. 16kg
Classificação energética	A	A	A+++
Capacidade max de extração	750M3/H	750M3/H	1000M3/H

Este dispositivo foi testado de acordo com todas as diretivas CE atuais, tais como diretivas de compatibilidade eletromagnética e baixa tensão, e foi fabricado de acordo com as mais recentes normas de segurança.

Reservamo-nos o direito de fazer alterações técnicas e de design para incorporar o desenvolvimento contínuo do produto.

### Eliminação



### Significado do símbolo "Caixote do lixo"

Proteja o nosso meio ambiente; não deite fora equipamentos elétricos no lixo doméstico. Devolva o equipamento elétrico que já não esteja a ser utilizado aos pontos de recolha designados para eliminação. Isto ajuda a evitar os potenciais efeitos ambientais e sanitários da eliminação inadequada. Isto irá contribuir para a reciclagem e outras formas de reutilização de equipamentos elétricos e eletrónicos. Contacte as autoridades locais competentes para obter informações sobre como eliminar o seu equipamento.



### **ATENÇÃO:**

Se o aparelho tiver de ser retirado de serviço ou eliminado, remova ou desative os fechos e parafusos existentes.

# *Corberó*

## COOKER HOOD

NANGA  
ATHABASCA



CE

## Introduction

Thank you for choosing our product. We hope you will enjoy using the appliance.

### Symbols in these Instructions for Use

Important information for your safety is specially marked. It is essential to comply with these instructions to avoid accidents and prevent damage.

#### **WARNING:**

This warns you of dangers to your health and indicates possible injury risks.

#### **CAUTION:**

This refers to possible hazards to the machine or other objects.

 **NOTE:** This highlights tips and information.

## General Notes

Read the operating instructions carefully before putting the appliance into operation and keep the instructions including the warranty and the receipt. If you give this appliance to other people, please also pass on the operating instructions.

#### **NOTE:**

The illustrations in this instruction manual can deviate from the original appliance.

- The appliance is designed exclusively for private use and for the envisaged purpose. This appliance is not fit for commercial use.
- The appliance is only to be used as described in the user manual. Do not use the appliance for any other purpose. Any other use is not intended and can result in damages or personal injuries.
- Operate the appliance only properly installed.
- Do not use it outdoors. Keep it away from sources of heat, direct sunlight and humidity.
- Do not operate the appliance without supervision.
- When not in use, for cleaning, user maintenance works or with disruption, switch off the appliance and disconnect the plug (pull the plug itself, not the lead) or turn off the fuse.
- The appliance and if possible the mains lead have to be checked regularly for signs of damage. If damage is found the appliance must not be used.
- For safety reasons, alterations or modifications of the appliance are prohibited.
- In order to ensure your children's safety, please keep all packaging (plastic bags, boxes, polystyrene etc.) out of their reach.

#### **WARNING:**

Do not allow small children to play with the foil. There is a danger of suffocation!

## Special safety Information for this Unit

- Note to your cooking appliance the manufacturer's instructions whether the operation of a cooker hood is allowed above it and possibly what safety distance must be maintained.

For the extraction mode:

- Provision shall be made for adequate ventilation in the room when the cooker hood is operated simultaneously with appliances that burn gas or other fuels.
- If the cooker hood and other devices which are powered other forms of energy as electricity, served together, the pressure in the room should not exceed 4 Pa ( $4 \times 10^{-5}$  bar).
- The extracted air may not be vented into a flue which is used for the waste gas from appliances which are powered by gas or other fuels.
- The requirements of the competent local authorities must be observed.

- Observe and follow further installation instructions that we give you in the chapter "Installation".
- **ATTENTION:** Accessible parts of the appliance may become hot when used with cooking utensils.
- Do not flambé under the cooker hood! You can fry under the hood due to fire hazard only under constant observation.
- Never allow a gas hotplate burning without cookware. Excess heat can damage the cooker hood.
- Overheated fats and oils can ignite easily. Never walk away from fat and oil when heating them.
- Do not check the filter condition while the hood is in operation.
- **NEVER** use the appliance without fixed aluminum grease filter.
- This appliance can be used by children aged from 8 years and above and persons with reduced physical, sensory or mental capabilities or lack of experience and knowledge if they have been given supervision

or instruction concerning use of the appliance in a safe way and understand the hazards involved.

- Children shall not play with the appliance.
- Cleaning and user maintenance shall not be made by children unless they are older 8 years and supervised.
- The appliance must be cleaned regularly. Follow the instructions that we give you in the chapter “Cleaning and Maintenance” . There is a risk of fire if cleaning is not carried out according to these instructions.
- Do not try to repair the appliance on your own. Always contact an authorized technician. To avoid the exposure to danger, always have faulty cable be replaced only by the manufacturer, by our customer service or by qualified person and with a cable of the same type.

#### Unpacking the Appliance

- Remove the appliance from its packaging.
- Remove all packaging material, such as foils, filler and cardboard packaging.
- To prevent hazards, check the appliance for any transport damage.
- In case of damage, do not put the appliance into operation. Contact your distributor.

#### **i** NOTE:

Production residue or dust may have collected on the appliance. We recommend cleaning the appliance according to chapter “Cleaning and Maintenance” .

#### Appliance Equipment

##### Appliance overview

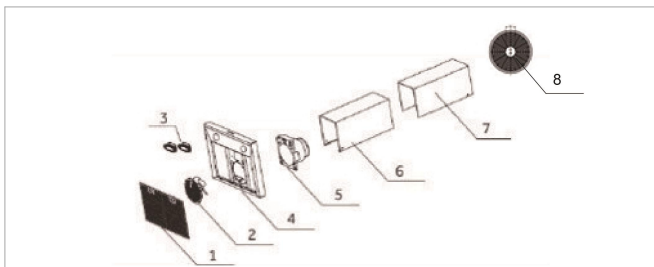

- |                          |                     |
|--------------------------|---------------------|
| 1 Aluminum grease filter | 5 Connecting piece  |
| 2 Motor unit             | 6 Outer duct        |
| 3 LED-lighting           | 7 Inner duct        |
| 4 Hood body              | 8. Filtro de Carbon |

##### Delivery scope

1 x outer (lower) duct, 1 x inner (upper) duct (with ventilation slots), incl. Installation material and drilling template

## Installation

There must be a safety distance between the hot-plate of the cooking pot on the hob and the bottom part of the cooker hood:

The distance must be between 60 – 75 cm. For gas appliances, the distance must be at least 65 cm. If the installation instructions for the gas cooker specify a greater distance, this distance must be taken into consideration.

### Selecting the fume outlet

You can operate the cooker hood in two modes:

#### Extraction mode

##### WARNING:

- The extracted air may not be vented into a flue which is used for the waste gas from appliances which are powered by gas or other fuels.
- When venting the extracted air, comply with the regulations of the relevant local authorities.

The hood has an upper air outlet to vent cooking odours to the outside.

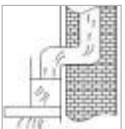

The extracted air is normally vented vertically. The extracted air can be vented through the wall units and the loft floor to the roof ridge.



If there is a conduit under the wall units, the extraction duct can be routed so that the extracted air can be vented horizontally through the wall.

#### Recirculation mode

If you do not have a direct extraction vent to the outside; the hood can also work in recirculation mode (i.e. without an extraction vent to the outside; the filtered air is released back into the room). In this case, an activated carbon filter as described under “Installing the activated carbon filter for recirculation mode”, must be used.

## Assembly

##### WARNING:

- When assembling or inserting the extraction filter as well as the carbon filter, the appliance must not be connected to the power supply.
- Failure to use the mounting fixtures may lead to a risk of electric shock.

##### CAUTION:

- Before mounting, check that the wall has sufficient load capacity to bear the cooker hood.
- When drilling the holes in the wall always make sure that no existing electrical cables or other objects are damaged.
- Make sure that the ventilation slots are clear of obstacles and are not covered.

##### NOTE: Recommendations for preparation work

- When installing, ask another person to assist.
- Wear protective gloves to prevent injuries from any sharp edges.
- Determine the position of the cooker hood centrally above the hob in conformance with the specified safety distances.
- Align the drilling template and mark the necessary holes for the wall mounting. Check them with a spirit level.

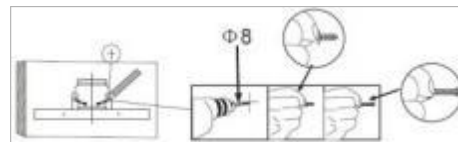

- Drill mounting holes 4 x Ø8 mm and insert the dowel pins.

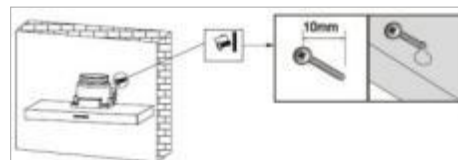

- Turn the screws 4 x ST4\*25 mm as far as these stick out about 10 mm from the wall.
- Hang up the hood. Check the secure fitting, the horizontal position and tighten first the upper and then the lower screws through the hood body.
- Remove the protective foil from the ducts.
- Put on the outer (lower) duct and fix it laterally to the hood with the screws 2 x ST4\*8.



*For the extraction mode:*

- Attach a flexible extraction hose with an inner diameter of Ø120 mm onto the connecting piece.
- Slide the inner (upper) duct along the slide fixture into the outer (lower) duct. Make sure that the inner duct is aligned with the vents at the top.
- Determine the extension length of the duct cover by pulling up the inner duct or sliding back into the outer duct.

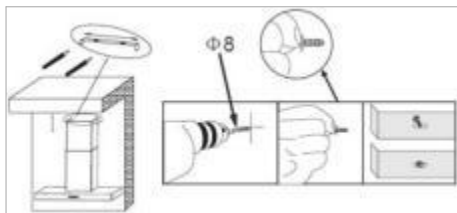
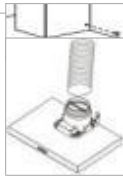

- Attach the mounting rail at the upper duct ending. Drill mounting holes 2 x Ø8 mm and insert the dowel pins. Use the screws 2 x ST4\*25 mm to secure the rail.

*For the extraction mode:*

- Check the correct position of the flexible extraction hose and connect it with the extraction outlet to the outside.
- Pull the inner duct upwards and fasten the duct cover laterally to the previously mounted rail using the screws 2 x ST4\*10 mm.



Installing the activated carbon filter for recirculation mode

- Remove the aluminum grease filter.
- Place the carbon filter onto the air intake of the extraction duct. Make sure that the mounting pins on the extraction duct engage the mounting slots of the carbon filter. Turn the filter clockwise until it clicks into place.
- Reinstall the aluminum grease filter.

Electrical connection

**⚠ WARNING:**

- The installation to the mains supply must conform to the local standards and regulations.
- Improper connection may cause to an electric shock!
- Do not modify the appliance plug. If the plug does not fit properly to the outlet, let install a proper outlet by an authorized specialist.
- The accessibility of the power plug must be ensured to disconnect the appliance from the power supply in case of emergency.
- Ensure that your mains power corresponds with the specifications of the appliance. The specifications are printed on the rating label.
- Connect the mains cable to a properly installed and earthed wall outlet.
- If the plug after installation is not accessible, a corresponding disconnect device must be available to meet the relevant safety regulations.

Startup / Operation

Cooker hood

The diameter of the pot and pan floors should be according to the size of the cooking zone.

Use pans and pots with flat floors, uneven floors increase the energy consumption.

Ensure that there is sufficient supply air for the operation of the cooker hood.

Adjust the fan step intensity of the damp evolution of the cooking process.

To product the optimal effect of the cooker hood, install it according to the installation instructions.

Keep the distance between the upper edge of the cooker and the lower edge of the cooker hood.

Clean the filter regularly.

Controll the active carbon filter regularly and renew it as required.

Switch off the cooker hood after use.

If your cooker hood has a switch-off delay, activate this function.

Switch off the lighting after the cooking process.

We recommend the use of biological cleaners.

Cooker hood

Information for non-destructive disassembly for maintenance purposes

Please remove the filter and lamps as described in the manual.

Further steps of disassembly for maintenance are not provided

If you would like to exchange defective components, please contact our customer service.

Accumulators are not included.

Information for disassembly in terms of recycling, recovery and disposal at the end of the life of the appliance

Check that the unit is disconnected from the power supply before removing all filter from the hood.

First remove the chimney.

When disassembling the hood, be sure that you first loosen the lower and then the upper screws.



For the recycling and recovery of resources give the appliance, the lamps and the various filter to:

- a communal collection point of public waste disposal authorities
- a dedicated disposal company, offering a return system
- a resident electric trader, who voluntary withdraws electrical appliances

The cooker hood is operated via push buttons.

Settings

- 1 Power level: Suitable for cooking on a low flame and for dishes which produce no or little steam, in order to circulate the air around the kitchen.
- 2 Power level: Suitable for normal cooking.
- 3 Power level: Suitable if large quantities of smoke and steam need to be extracted or filtered.

		
	<b>On/Off</b>	Press the On/Off button to turn on the cooker hood. The display lights up and the cooker hood runs at speed 1. Press the button again to turn off the cooker hood.
<b>+</b>	<b>Speed</b>	<b>“+” Increase speed</b> <b>“-” Decrease speed</b>
<b>-</b>		
	<b>Light</b>	Press the light button to turn on LED lights, press it again, the LED lights are off.
<b>Press “+” &amp; “-”</b>	<b>Timer ( delay-off )</b>	<b>Speed 1=5 minutes delay-off</b> <b>Speed 2=4 minutes delay-off</b> <b>Speed 3=3 minutes delay-off</b>



**i NOTE:**

With very strong vapor emission, the fan should continue running after cooking for a few minutes.

**⚠ WARNING:**

- The appliance must be dry before restarting operation.

**⚠ CAUTION:**

- Do not use a wire brush or other sharp, abrasive items.
- Do not use any acidic or abrasive cleaners.

## Cleaning and Maintenance

**⚠ WARNING:**

- Always turn off the appliance and disconnect it from the power supply before cleaning and user maintenance.
- Allow the appliance cool down sufficiently!
- Do not use steam cleaners for cleaning the appliance; moisture could enter electrical components. Risk of electric shock! Hot steam could damage the plastic parts.

### Maintenance of the hood

- To clean the surface of the housing, use a mild detergent and a soft cloth to prevent scratching.
- The appliance can be used again after everything has dried properly.
- If you use your cooker hood in recirculation mode, you must replace the activated carbon filter regularly (see “Replacing the activated carbon filter”).

### Cleaning the aluminum grease filter

**⚠ WARNING:** Risk of fire!  
Grease residue in aluminum grease filter may ignite at intense heat. Therefore, clean the grease filter regularly!

We recommend cleaning the grease filter monthly:

- Remove the aluminum grease filter by sliding back the lock in the handle recess, push the filter down gently and pull out towards the front.
- Rinse the grease filter in a solution of hot water and neutral detergent. Soak the filter in it.
- Then clean with a soft brush, rinse thoroughly with hot water and allow drying.
- Alternatively, the grease filter can also be cleaned in the dishwasher (up to 60°C). Slight discoloration may occur. This does not affect the function of the grease filter.

### Replacing the activated carbon filter

The activated carbon filter prevent odors and must depend on the use, but be changed at least every six months.

- See “Installing the activated carbon filter for recirculation mode” .
- Remove the old carbon filter by turning the filter anti-clockwise.

### Replacing the bulb

**⚠ WARNING:**  
Allow the lamps to cool down before replacing the bulbs. Risk of burns!



### Lamp specification: LED, 2 x1.5W

- Carefully remove the lamp with a suitable tool.
- Pull out the lamp and disconnect the lamp from the connecting cable.
- Change the lamp.
- Reconnect the cable with the lamp.
- Replace the lamp properly.

## Troubleshooting

Before you contact an authorized specialist

Problem	Possible Cause / Solution
Appliance is not working or not properly	<ul style="list-style-type: none"> <li>- Check the power supply.</li> <li>- Check the power level.</li> </ul>
Appliance is not working efficiently	<ul style="list-style-type: none"> <li>- Check the power level.</li> <li>- Is the kitchen properly ventilated?</li> <li>- Clean the grease filter.</li> <li>- At recirculation mode, check the carbon filter.</li> <li>- Check the air outlet.</li> </ul>
Light is not working	Check the bulb, see "Replacing the bulb" .
Oil is dripping	Clean the grease filter.

### NOTE:

If you are still having problems after following steps above, contact your trader or an authorized technician.

The right to make technical and design modifications in the course of continuous product development remains reserved.

## Technical Data

Model	NANGA975XB/ XW	NANGA675XB/ XW	ATHABASCA910 0XB
Voltage and Frequency	220-240 V~, 50 Hz	220-240 V~, 50 Hz	220-240 V~, 50 Hz
Lighting	2*1.5W	2*1.5W LED	1*5W LED
Total Power	233W	233W	325W
Protection Class	I	I	I
Net weight	aprox.12 kg	aprox. 15.5kg	aprox. 16kg
Energy Class	A	A	A+++
Max Aspiration	750M3/H	750M3/H	1000M3/H

This appliance has been tested according to all relevant current CE guidelines, such as electromagnetic compatibility and low voltage directives, and has been constructed in accordance with the latest safety regulations.



## Disposal

### Meaning of the “Dustbin” Symbol

Protect our environment; do not dispose of electrical equipment in the domestic waste.

Please return any electrical equipment that you will no longer use to the collection points provided for their disposal.

This helps avoid the potential effects of incorrect disposal on the environment and human health. This will contribute to the recycling and other forms of reutilization of electrical and electronic equipment. Information concerning where these can be disposed of can be obtained from your local authority.

### **WARNING:**

Remove or disable any existing snap and bolt locks, if you take the unit out of operation or dispose it.

## CERTIFICADO DE GARANTÍA

Imprescindible la presentación de la factura de compra acompañada del presente certificado de garantía.

### Riesgos cubiertos.

Este aparato está garantizado contra cualquier defecto de funcionamiento, siempre que se destine a uso doméstico, procediéndose a su reparación dentro del plazo de garantía y sólo por la red de SAT autorizados.

Nuestros electrodomésticos Corberó cuentan con la garantía legal del fabricante que cubre cualquier avería o defecto durante 36 meses, desde su fecha factura de 1 de enero del 2022. En caso de que fuera necesario, nosotros nos ocupamos de cualquier posible incidencia siempre que se deba a un componente defectuoso o fallo de fabricación.

### Excepciones de garantía.

- Que la fecha del certificado no coincida con la fecha de venta de la factura original.
- Averías producidas por golpe, por caída o cualquier otra causa de fuerza mayor.
- Si el aparato ha sido manipulado por personal no autorizado.
- Las averías producidas o derivadas como consecuencia de un uso inadecuado, por defectos de instalación, por introducir modificaciones en el aparato que alteren su funcionamiento.
- Puestas en marcha, mantenimiento, limpiezas, componentes sujetos a desgaste, lámparas, piezas estéticas, oxidaciones, plásticos, gomas, carcasas y cristales.
- Los hornos microondas (a excepción de los integrables) y los hornos sobremesa en el caso de cualquier incidencia de funcionamiento, deben de llevarse al servicio técnico más próximo por parte del cliente. No se recogen ni reparan en el domicilio.
- Garantía termos eléctricos. Garantía de 3 años incluyendo los costes de desplazamiento y mano de obra que correspondan de la reparación del producto, debiendo tener un mantenimiento una vez cada 12 meses. Especialmente si Ud. ha instalado un aparato a gas, tenga presente como titular de la instalación, la obligatoriedad de realizar una revisión completa de los equipos, (según Real Decreto 238 / 2013, del 5 abril. RITE. IT3, M. Lo termos eléctricos y calderas que incluyen depósitos acumuladores de agua caliente, para que se aplique la prestación de la Garantía, es obligatorio que el ánodo de magnesio esté operativo y que realice la función de protección adecuadamente. Para ello es recomendable que el ánodo se revise bianualmente por el Servicio Oficial y sea renovado cuando fuera necesario. Periodicidad que deberá ser anual en aquellas zonas con aguas críticas (contenido de CaCO<sub>3</sub> superiores a 200mg/L, es decir a partir de 20ºFH de dureza). Depósitos sin el correcto estado del ánodo de protección, no tienen la cobertura de la garantía. Independientemente del tipo de depósito o producto, todas las válvulas de sobrepresión de calefacción o a.c.s., deberán ser canalizadas para evitar daños en la vivienda por descargas de agua. La garantía del producto no asume los daños causados por la no canalización del agua derramada por esta válvula.
- Garantía de estufas de Pellets y Estufas de gas, necesario disponer de la acreditación de puesta en marcha del SAT oficial Corberó, para beneficiarse del servicio de garantía de 3 años.

**“ESTAS EXCEPCIONES ANULAN LA GARANTÍA, SIENDO LA REPARACIÓN CON CARGO AL CLIENTE”**

Periodo amparado en aparatos según ley de garantías en la venta de bienes de consumo Ley vigente es “RD 7/2021”

**Servicio Técnico Oficial: 911 08 08 08**

Horario de atención Lunes a Viernes de 9h00 a 19h00. Teléfono de contacto\_ 911 08 08 08 Mail de contacto\_ info@corbero.es web\_ www.corbero.es

Dirección de Servicio técnico oficial\_Vidal i Ribes 8-10 08950 Esplugues de Llobregat Barcelona

---

## CERTIFICATE OF GUARANTEE

The presentation of the purchase invoice accompanied by this guarantee certificate is essential.

### Covered Risks.

This appliance is guaranteed against any malfunction, provided that it is intended for domestic use, proceeding to its repair within the warranty period and only by the authorized SAT network.

Our Corberó appliances have the manufacturer's legal warranty that covers any breakdown or defect for 36 months, from the invoice date of January 1, 2022. If necessary, we take care of any possible incident whenever it is due to a defective component or manufacturing fault. Warranty Exceptions

### Warranty Exceptions

- That the date of the certificate does not coincide with the date of sale of the original invoice.
- Faults produced by blow, by fall or any other cause of force majeure.
- If the device has been manipulated by unauthorized personnel.
- Faults produced or derived as a consequence of improper use, installation defects, or modifications to the device that alter its operation.
- Start-up, maintenance, cleaning, components subject to wear, lamps, aesthetic parts, oxidation, plastics, rubbers, housings and crystals.
- Microwave ovens (with the exception of built-in ones) and tabletop ovens in the event of any incident of operation, they must be taken to the nearest technical service by the customer. They are not collected or repaired at home.
- Electric thermos guarantee. 3-year warranty including travel and labor costs that correspond to the repair of the product, having to have maintenance once every 12 months. Especially if you have installed a gas appliance, keep in mind as the owner of the installation, the obligation to carry out a complete review of the equipment, (according to Royal Decree 238 / 2013, of April 5. RITE. IT3, M. Lo thermos electrical and boilers that include hot water storage tanks, for the benefit of the Guarantee to apply, it is mandatory that the magnesium anode is operational and that it performs the protection function adequately. For this, it is recommended that the anode be checked biannually by the Official Service and is renewed when necessary. Periodicity that must be annual in those areas with critical waters (CaCO<sub>3</sub> content greater than 200mg/L, that is, from 20°FH of hardness) Deposits without the correct state of the protection anode are not covered by the warranty. Regardless of the type of tank or product, all heating or DHW overpressure valves must be channeled to avoid damage and in the house due to water discharges. The product warranty does not cover damages caused by not channeling the water spilled by this valve.
- Guarantee of pellet stoves, Gas Stoves, it is necessary to have the start-up accreditation from Corberó SAT, to benefit from the 3-year guarantee service.

**"THESE EXCEPTIONS VOID THE WARRANTY, THE REPAIR BEING CHARGED TO THE CUSTOMER"**

Period covered in devices according to the law of guarantees in the sale of consumer goods. Current law is "RD 7/2021"

---

**Official Technical Service: 911 08 08 08**

Hours of operation Monday to Friday from 9h00 a 19h00. Telephone contact\_ 911 08 08 08 Contact email\_ info@corbero.es web\_ www.corbero.es

Official Technical Service Address\_ Vidal i Ribes 8-10 08950 Esplugues de Llobregat Barcelona

## CERTIFICADO DE GARANTIA

A apresentação da factura de compra acompanhada deste certificado de garantia é indispensável.

### Riscos cobertos.

Este aparelho está garantido contra qualquer avaria, desde que se destine ao uso doméstico, reparando-o dentro do período de garantia e apenas pela rede SAT autorizada.

Nossos eletrodomésticos Corberó têm garantia legal do fabricante que cobre qualquer avaria ou defeito por 36 meses, a partir da data da fatura de 1º de janeiro de 2022. Se necessário, cuidamos de qualquer eventual incidente desde que seja devido a um componente ou fabricação defeituosa falta.

### Exceções de garantia.

- Que a data do certificado não coincida com a data de venda da fatura original.
- Avarias causadas por pancadas, quedas ou qualquer outra causa de força maior.
- Se o dispositivo foi adulterado por pessoal não autorizado.
- Avarias produzidas ou derivadas como resultado de uso indevido, defeitos de instalação, fazendo alterações no dispositivo que alteram seu funcionamento.
- Comissionamento, manutenção, limpeza, componentes sujeitos a desgaste, lâmpadas, peças estéticas, oxidação, plásticos, borrachas, invólucros e vidros.
- Fornos de microondas (exceto os embutidos) e fornos de mesa em caso de qualquer incidência de operação, devem ser levados ao serviço técnico mais próximo pelo cliente. Eles não são recolhidos ou reparados em casa.
- Garantia térmica elétrica. Garantia de 3 anos incluindo despesas de deslocação e mão-de-obra que correspondam à reparação do produto, devendo ter manutenção a cada 12 meses. Especialmente se instalou um aparelho a gás, tenha em atenção como proprietário da instalação, a obrigação de realizar uma revisão completa do equipamento, (de acordo com o Decreto-Lei n.º 84/2021. Lo termos eléctricos e caldeiras que incluem acumuladores de água quente, para o benefício da Garantia a aplicar, é obrigatório que o ânodo de magnésio esteja operacional e que desempenhe a função de protecção de forma adequada. ser verificado a cada dois anos no Serviço Oficial e renovado quando necessário Periodicidade que deve ser anual nas áreas com águas críticas (teor de CaCO<sub>3</sub> superior a 200mg/L, ou seja, a partir de 20ºFH de dureza) Depósitos sem o estado correto do ânodo de proteção não estão cobertos pela garantia Independentemente do tipo de tanque ou produto, todas as válvulas de aquecimento ou de sobrepresão de água quente sanitária devem ser canalizadas para evitar danos e na casa devido a descargas de água. A garantia do produto não cobre danos causados pela não canalização da água derramada por esta válvula. Garantia das estufas a Pellets, Fogões a gás, é necessário ter a acreditação de arranque do oficial Corberó SAT, para beneficiar do serviço de garantia de 3 anos.

**“ESTAS EXCEÇÕES ANULAM A GARANTIA, SENDO A REPARAÇÃO POR CONTA DO CLIENTE.”** Período

abrangido em dispositivos de acordo com a lei de garantias na venda de bens de consumo A lei atual é "Decreto-Lei n.º 84/2021"

**Serviço Técnico Oficial: 351 225 191 300**

Horário de atendimento de segunda a sexta das 9h às 19h. Telefone de contato\_ 351 225 191 300 Email de contato\_

[info@corbero.es](mailto:info@corbero.es) web\_ [www.corbero.es](http://www.corbero.es) Serviço Técnico Oficial Endereço\_Vidal i Ribes 8-10 08950 Esplugues de Llobregat Barcelona