

Robot[®]

Roomba[®]

Robot aspirador

Serie 600
Guía del usuario

Instrucciones de seguridad importantes

 **ADVERTENCIA:** PARA REDUCIR EL RIESGO DE LESIONES O DAÑOS, LEA LAS SIGUIENTES PRECAUCIONES DE SEGURIDAD ANTES DE CONFIGURAR, UTILIZAR Y REALIZAR EL MANTENIMIENTO DE SU ROBOT.

ESTE DISPOSITIVO LO PUEDEN UTILIZAR NIÑOS MAYORES DE 8 AÑOS Y PERSONAS CON CAPACIDADES FÍSICAS, SENSORIALES O MENTALES REDUCIDAS, O CON FALTA DE EXPERIENCIA Y CONOCIMIENTO, SI HAN RECIBIDO SUPERVISIÓN O INSTRUCCIONES ACERCA DEL USO DEL DISPOSITIVO DE MANERA SEGURA Y SI COMPRENDEN LOS PELIGROS QUE IMPLICA. LOS NIÑOS NO DEBEN JUGAR CON ESTE DISPOSITIVO. LOS NIÑOS NO DEBEN REALIZAR LA LIMPIEZA NI EL MANTENIMIENTO DEL ROBOT SIN SUPERVISIÓN.

 **ADVERTENCIA:** PARA EVITAR UNA DESCARGA ELÉCTRICA, NO EXPONGA LOS COMPONENTES ELECTRÓNICOS DE SU ROBOT NI DE SU BASE/CARGADOR INTEGRADO LLAMADO HOME BASE. EL DISPOSITIVO NO CONTIENE NINGUNA PIEZA QUE PUEDA REPARAR EL USUARIO. DERIVE LAS REPARACIONES AL PERSONAL DE SERVICIO CUALIFICADO. NO MANIPULE SU ROBOT NI LA HOME BASE™ CON LAS MANOS HÚMEDAS.

Instrucciones de seguridad importantes (cont.)

- Preste atención a todas las advertencias que aparezcan en su robot y en sus piezas.
- **⚠ ADVERTENCIA** Peligro de descarga eléctrica: utilizar únicamente en interiores y en lugares secos.
- Su robot no es un juguete. No se siente ni se ponga de pie sobre este dispositivo. Supervise a los niños pequeños y las mascotas cuando su robot esté en funcionamiento.
- Almacene y utilice el robot solo a temperatura ambiente.
- No utilice este dispositivo para recoger objetos afilados, cristal o cosas que se estén quemando o que echen humo.
- No utilice este dispositivo para recoger derrames de lejía, pintura u otros productos químicos, ni cualquier objeto mojado.
- No pulverice ni vierta ningún líquido sobre el robot.
- Antes de utilizar este dispositivo, recoja objetos como ropa, papeles sueltos, cordones de persianas o cortinas, cables de alimentación y cualquier objeto frágil. Si el dispositivo pasa sobre un cable de alimentación y lo arrastra, puede caerse cualquier objeto que esté sobre una mesa o un estante.
- Si la habitación que va a limpiar contiene un balcón, se debe utilizar una barrera física para evitar el acceso al balcón y garantizar un uso seguro.
- No coloque ningún objeto sobre el robot.
- Tenga en cuenta que el robot se mueve por sí solo. Tenga cuidado cuando camine por la zona donde esté funcionando el robot para evitar pisarlo.
- No utilice el robot en áreas con tomas eléctricas expuestas en el suelo.
- **⚠ ADVERTENCIA** Peligro de descarga: su robot incluye un cable de alimentación aprobado para su región. No utilice ningún otro cable de alimentación. Para pedir un cable de repuesto, póngase en contacto con el servicio de atención al cliente para asegurarse de que elige el cable de alimentación específico de su país.
- Este robot está destinado únicamente al uso en suelos secos.
- **⚠ ADVERTENCIA** Peligro de descarga e incendio: este producto está diseñado para conectarse únicamente a una toma de corriente estándar. El producto no se puede usar con ningún tipo de convertidor de corriente. El uso de convertidores de corriente invalidará de inmediato la garantía.
- No utilice baterías no recargables. Utilice únicamente la batería recargable que viene con el producto. En caso de necesitar una batería de repuesto, compre una batería iRobot idéntica o póngase en contacto con el servicio de atención al cliente de iRobot para consultar otras opciones de batería.
- **⚠ PRECAUCIÓN** Cargue únicamente una de las siguientes baterías iRobot: batería de 14,8 V máx., batería de Ni-MH de 3000 mAh máx. o batería de litio de 3300 mAh máx. Las baterías de otro tipo pueden explotar y causar lesiones. Póngase en contacto siempre con el servicio de atención al cliente para saber cómo sustituir correctamente la batería.

- **⚠ ADVERTENCIA** Peligro de descarga: no utilice una Home Base con un cable dañado ni la conecte si el cable o el enchufe está dañado; debe reemplazarlo.
- Cargue siempre las baterías y retírelas de su robot junto con los accesorios antes de transportarlo o almacenarlo durante un periodo de tiempo prolongado.
- Si vive en una zona en la que suelen producirse tormentas eléctricas, se recomienda usar un sistema de protección contra sobretensión adicional. Es posible que la Home Base de su robot esté protegida con un protector de sobretensión por si se producen tormentas eléctricas graves.
- **⚠ ADVERTENCIA** Peligro de descarga: desconecte siempre su robot de la Home Base antes de limpiarlo o de realizarle el mantenimiento.
- Antes de cada uso, verifique si las baterías presentan algún signo de daño o fuga. No cargue baterías dañadas o con fugas.
- **⚠ ADVERTENCIA** Exposición a sustancias químicas: en caso de fugas en la batería, no permita que el líquido entre en contacto con la piel o los ojos. Si entra en contacto, lave la zona afectada con abundante agua y busque asistencia médica. Coloque la batería en una bolsa de plástico sellada y elimínela de forma segura de acuerdo con la normativa medioambiental local. Devuélvala a su Centro de servicio iRobot autorizado para su eliminación.
- Debe retirar las baterías del robot antes de su eliminación.
- **⚠ ADVERTENCIA** Peligro de incendio o explosión: no oplate ni desmonte las baterías. No caliente ni coloque la batería cerca de fuentes de calor o bajo la luz solar directa. No incinere ni ocasione un cortocircuito en la batería. No someta las baterías a golpes mecánicos.
- No sumerja las baterías en ningún líquido.
- Póngase en contacto con la autoridad local responsable de la eliminación de residuos para obtener más información sobre el reglamento de reciclaje y eliminación de baterías.



Este símbolo en el producto o en la caja indica lo siguiente:

No elimine los dispositivos eléctricos o las baterías como residuo municipal no clasificado, utilice las instalaciones de recogida que existen a tal efecto. Póngase en contacto con la autoridad local para obtener información sobre los sistemas de recogida disponibles. Si los dispositivos eléctricos se tiran a basureros o vertederos, pueden filtrarse sustancias peligrosas a las aguas subterráneas e introducirse así en la cadena alimentaria, lo cual puede dañar su salud y bienestar. Póngase en contacto con la autoridad local o regional responsable de la eliminación de residuos para obtener más información sobre los programas de recogida, reutilización y reciclaje.

Índice

Instrucciones de seguridad importantes	i
Acerca de su Roomba®	2
Uso de su Roomba®	3
Accesorios	4
Mantenimiento regular del robot	5
Solución de problemas	8
Servicio de atención al cliente de iRobot.....	9

Acerca de su Roomba

Vista superior

ES



Home Base

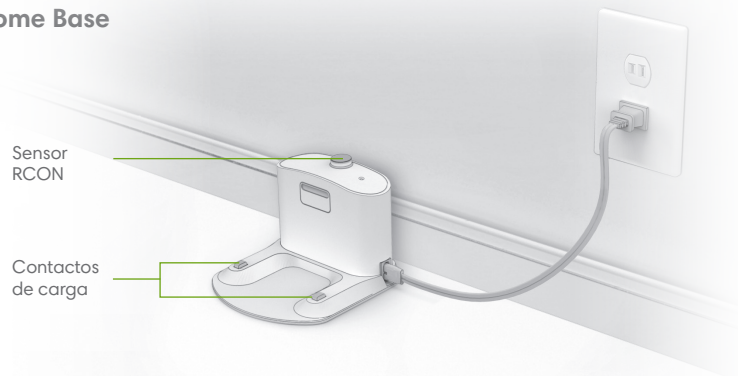

Botones e indicadores

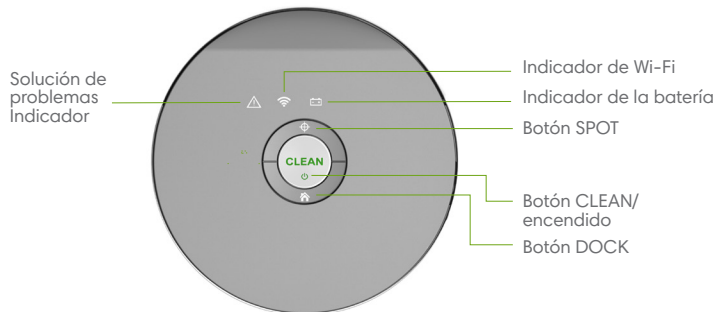

Vista inferior

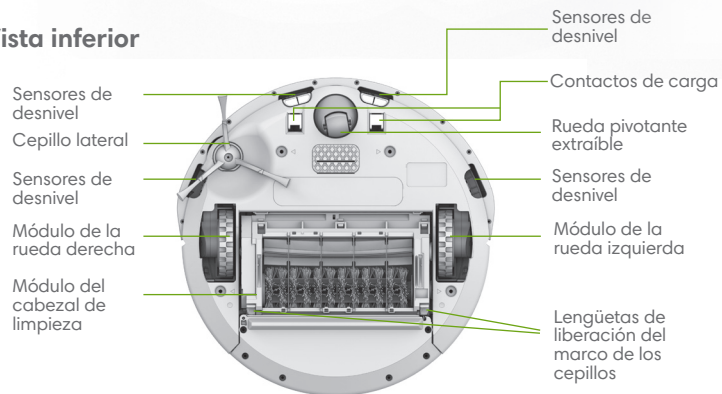

Uso de su Roomba

Colocación de la Home Base™

Coloque la Home Base en un área abierta y despejada, y deje las siguientes distancias a su alrededor:

- al menos 0,5 metros a cada lado de la Home Base;
- al menos 1,2 metros por delante de la Home Base, y al menos 1,2 metros desde cualquier tramo de escaleras;
- al menos 2,4 metros desde las paredes Virtual Wall.

Mantenga la Home Base siempre enchufada y asegúrese de que se encuentra en una zona con cobertura Wi-Fi* constante para permitir que el robot Roomba reciba información a través de la aplicación iRobot HOME.

Descargue la aplicación iRobot HOME y conéctese

a una red Wi-Fi*:

- Vea un vídeo de presentación con instrucciones sobre cómo configurar y usar su robot Roomba.
- Establezca un programa de limpieza automático (hasta 7 veces a la semana).
- Habilite las actualizaciones automáticas del software.
- Acceda a consejos, trucos y respuestas a las preguntas más frecuentes.



Instrucciones de uso

- Dé la vuelta al robot y retire el recipiente del depósito y las lengüetas del compartimiento de la batería. A continuación coloque el robot Roomba en la Home Base para activar la batería.
- El robot Roomba viene con una carga parcial de la batería, así que está listo para empezar a limpiar.

Nota: Roomba se envía con una carga de batería parcial. Si comienza un ciclo de limpieza antes de cargar la batería por completo, Roomba puede volver a su Home Base para recargarse antes de lo que lo hará en los ciclos de limpieza futuros. Para cargar por completo la batería antes del primer ciclo de limpieza, deje que Roomba se cargue en la Home Base durante 3 horas.

Nota: Antes de limpiar, recoja cualquier cosa que haya en el suelo (por ejemplo, ropa, juguetes, etc). Utilice Roomba con frecuencia para mantener los suelos en buen estado.

- Para iniciar un ciclo de limpieza, pulse CLEAN en el robot o en la aplicación iRobot HOME.
- Preconfigure su robot para que aspire automáticamente hasta siete veces a la semana mediante la función de programación de la aplicación iRobot HOME.
- Si Roomba vuelve a la Home Base tras finalizar un ciclo de limpieza, reproducirá una serie de tonos para indicar que ha finalizado el ciclo de limpieza correctamente.
- Para que Roomba haga una pausa durante un ciclo de limpieza, pulse CLEAN. Para reanudar el ciclo de limpieza, vuelva a pulsar CLEAN.
- Para finalizar el ciclo de limpieza y hacer que el robot Roomba entre en modo de espera, mantenga pulsado el botón CLEAN hasta que se apaguen los indicadores del robot Roomba.
- Para que Roomba vuelva a la Home Base durante un ciclo de limpieza, pulse CLEAN y luego  (DOCK) en el robot Roomba o bien pulse CLEAN en la pantalla principal de la aplicación iRobot HOME. Esto concluirá el ciclo de limpieza.
- Si Roomba encuentra una zona con una alta concentración de suciedad*, se moverá en espiral para limpiar dicha zona de una forma más exhaustiva. Cuando Roomba haga esto, parpadeará el botón CLEAN.
- Para usar la función de limpieza localizada (SPOT), coloque el robot Roomba encima de la suciedad localizada y pulse el botón  (SPOT) en el robot. Roomba limpiará la zona de forma exhaustiva desplazándose en espiral en un diámetro de aproximadamente 1 metro para luego volver realizando el mismo movimiento hasta el lugar donde comenzó.

Nota: Después de cada uso, vacíe el depósito y limpie el filtro.

- Guarde siempre su robot Roomba en la Home Base para que siempre esté cargado y listo para limpiar cuando lo necesite. Si va a almacenarlo fuera de la Home Base, quítele primero la batería, y luego guarde el robot Roomba y la batería en un lugar fresco y seco.

Batería y carga

Cargue el robot Roomba en la Home Base. Las luces indicadoras se apagarán después de 60 segundos para conservar la energía mientras Roomba se carga. Compruebe el estado de la batería pulsando el botón CLEAN para que se ilumine el indicador de la batería. El indicador se pondrá ámbar mientras se carga la batería y cambiará a verde fijo cuando la batería esté totalmente cargada.

Accesorios

La pared Virtual Wall Dual (accesorio opcional para todos los modelos)

La pared Virtual Wall Dual mantiene su Roomba en los lugares que desea limpiar, y fuera de los lugares en los que no quiere que entre. Entre ciclo y ciclo, puede dejar el dispositivo funcionando en su posición en el suelo. Puede configurar su dispositivo en uno de los dos modos para que responda a las necesidades de limpieza de su hogar:

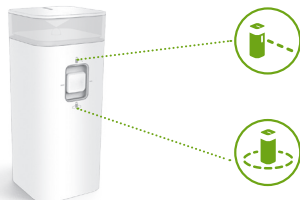

Nota: En condiciones de uso normales, las baterías durarán entre 8 y 10 meses. Si cree que no va a utilizar el dispositivo Virtual Wall durante un período de tiempo prolongado y desea guardarlo, no olvide poner el interruptor en "Off", su posición central.

Modo Virtual Wall: cuando el interruptor se encuentre en la posición "superior" (☐↕), el dispositivo funcionará en el modo Virtual Wall. Esto significa que puede configurarlo para bloquear aberturas de hasta 3 metros. Crea una barrera invisible en forma de cono que solamente puede ver Roomba.

Nota: Esta barrera se hace más ancha cuanto más se aleja del dispositivo (consulte la ilustración).

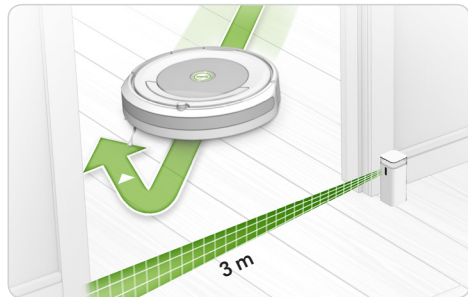

Modo Halo: cuando el interruptor esté en la posición "inferior" (☐↕), el dispositivo creará una zona protectora en la que Roomba no entrará. De esta forma, evitará que Roomba choque contra elementos que desee proteger (por ejemplo, un jarrón o un cuenco de comida para su mascota) o que entre en zonas no deseadas (por ejemplo, un rincón o debajo de una mesa). El halo es invisible y alcanza unos 60 cm desde el centro del dispositivo.

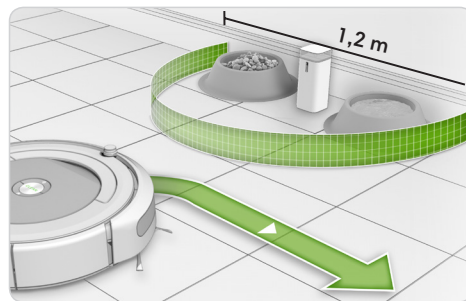

Mantenimiento regular del robot

Mantenimiento recomendado del robot

Para mantener el robot Roomba funcionando con el máximo rendimiento, debe llevar a cabo las siguientes tareas de mantenimiento. También puede ver vídeos de mantenimiento instructivos en la aplicación iRobot HOME. Si observa que el robot Roomba recoge menos suciedad del suelo, vacíe el depósito, y limpie el filtro y los extractores.

Pieza del robot	Frecuencia de mantenimiento	Frecuencia de sustitución
Depósito	Después de cada uso	-
Filtro	Una vez a la semana (dos veces a la semana en hogares con mascotas)	Cada 2 meses
Cepillos	Una vez a la semana (dos veces a la semana en hogares con mascotas)	Cada 6-12 meses
Rueda pivotante delantera	Cada 2 semanas	Cada 12 meses
Cepillo lateral Sensores de desnivel Contactos de carga	Una vez al mes	



Nota: iRobot fabrica varios conjuntos y piezas de repuesto. Compre piezas de repuesto a través de la aplicación iRobot HOME o visite www.irobot.com/Roomba600. Si cree que necesita una pieza de repuesto, póngase en contacto con el servicio de atención al cliente de iRobot para obtener más información.

Vaciado del depósito

- 1** Pulse el botón de liberación del depósito y tire para extraer el depósito.

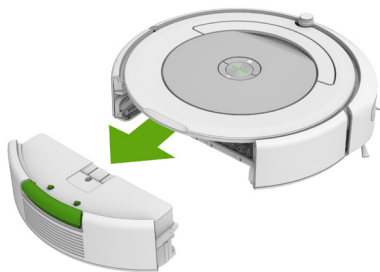

- 2** Abra la tapa del depósito para vaciarlo.



Limpieza del filtro

- !** **Importante:** Vacíe el depósito antes de limpiar el filtro.

Tire del filtro para retirarlo. Elimine la suciedad del filtro dándole golpecitos contra el cubo de basura. Vuelva a instalar el filtro.

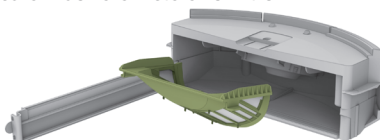

Reemplace el filtro cada dos meses

Limpieza de los cepillos

- 1** Abra la carcasa del cepillo levantando las dos lengüetas.

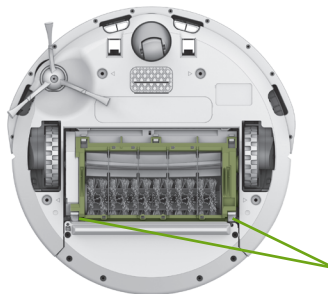

Lengüetas de liberación del marco de los cepillos

- 2** Retire y limpie los restos de pelo y suciedad de los cepillos y de los cojinetes de los cepillos.

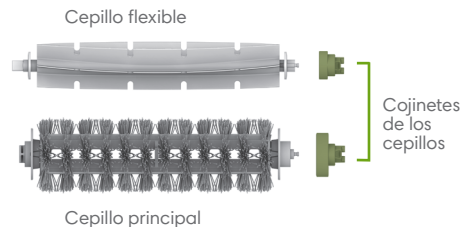

- 3** Vuelva a instalar los cojinetes de los cepillos y los cepillos, y cierre la carcasa del cepillo.

Reemplace los cepillos cada 6-12 meses.

Limpieza de la rueda pivotante delantera

- 1 Tire firmemente de la rueda delantera para desmontarla del conjunto de ruedas pivotantes.
- 2 Elimine cualquier resto de suciedad del interior de la cavidad de la rueda.
- 3 Gire la rueda con la mano. Si no gira bien, extraiga la rueda de su alojamiento y presione con firmeza para quitar el eje. Luego elimine cualquier resto de suciedad o pelo enroscado alrededor del eje.
- 4 Cuando haya terminado, vuelva a instalar todas las piezas. Asegúrese de que la rueda encaja en su sitio.

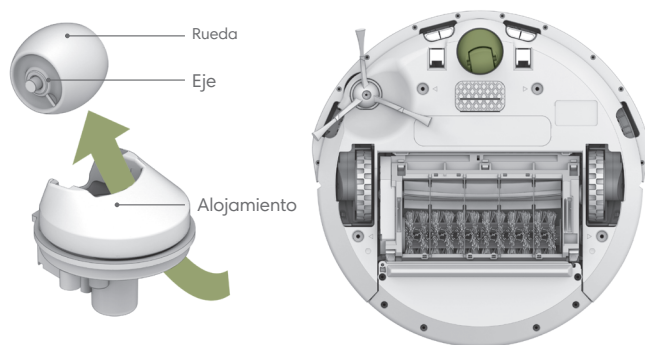

⚠ Importante: Una rueda delantera obstruida con pelo y restos de suciedad puede dañar el suelo.

Limpieza de los sensores de desnivel y de los contactos de carga

Limpie todos los sensores y los contactos de carga con un paño limpio y seco.



ES

Limpieza del cepillo lateral

Utilice un destornillador pequeño para quitar el tornillo. Tire del cepillo lateral para extraerlo del robot. Elimine cualquier resto de pelo y/o residuos y vuelva a instalar el cepillo lateral.





Solución de problemas

El robot Roomba le indicará que algo va mal emitiendo una señal de dos tonos seguida de un mensaje de voz. También parpadeará el indicador de fallo (⚠). Tanto en Internet como a través de la aplicación iRobot HOME, encontrará asistencia y vídeos más detallados. Si el problema no se soluciona, visite www.irobot.com/Roomba600.

Instrucciones para reiniciar el robot

Para algunos errores, basta con reiniciar Roomba para resolver el problema.

- » Para reiniciar Roomba, mantenga pulsados los botones  (DOCK) y  (SPOT) durante 10 segundos hasta que se apaguen todos los indicadores y luego suéltelos.
- » Al soltar los botones, se escuchará un tono que indicará que el robot se ha reiniciado correctamente.

 **Nota:** Si utiliza la función de programación de Roomba, abra la aplicación iRobot HOME tras reiniciar para confirmar que no se ha modificado la programación de Roomba.

Modo de espera con alimentación reducida

Roomba consume una pequeña cantidad de energía mientras está en la Home Base para garantizar que está lista para el siguiente trabajo de limpieza y mantener la conectividad Wi-Fi. El robot Roomba se puede poner en un estado de ahorro de energía cuando no se utilice. Para obtener instrucciones o más detalles sobre este Modo de espera de ahorro de energía, consulte la aplicación iRobot HOME.

Batería de litio

(disponible para determinados modelos)



Importante: Las baterías de litio y los productos que contienen baterías de litio están sujetos a un estricto reglamento de transporte. Si necesita enviar este producto (con la batería incluida) por razones de mantenimiento, viaje o de otro tipo, DEBE seguir las siguientes instrucciones de envío:

- » Extraiga la batería de litio del producto.
- » Visite la aplicación iRobot HOME o www.iRobot.com/Roomba600 para ver un vídeo instructivo sobre cómo extraer la batería.
- » Coloque un trozo de cinta adhesiva sobre los contactos de carga metálicos de la batería.
- » Vuelva a instalar la batería (con la cinta puesta) en el producto y cierre la tapa de la batería.
- » Meta el producto en su caja original o en su propio embalaje para evitar cualquier movimiento durante el transporte.
- » Envíelo solo por tierra (no por aire).

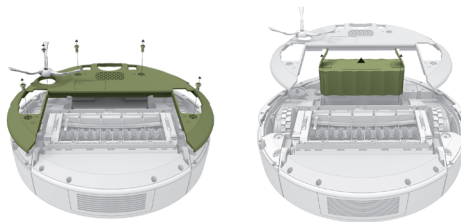

Servicio de atención al cliente de iRobot

EE. UU. y Canadá

Si tiene alguna pregunta o comentario sobre su robot Roomba, póngase en contacto con iRobot antes de ponerse en contacto con un minorista. También encontrará información adicional, como sugerencias de mantenimiento e información sobre accesorios, en la aplicación iRobot HOME o en nuestro sitio web en www.irobot.com/Roomba600.

Si necesita asistencia adicional, llame a nuestro equipo de atención al cliente al **(877) 855-8593**.

Horario del servicio de atención al cliente de iRobot:

- de lunes a viernes de 9.00 a 19.00 (horario de la Costa Este de EE. UU.)
- sábados de 9.00 a 18.00 (horario de la Costa Este de EE. UU.)

Fuera de EE. UU. y Canadá

Visite global.irobot.com para:

- obtener más información sobre iRobot en su país;
- obtener sugerencias y consejos para mejorar el rendimiento de su robot Roomba;
- encontrar respuesta a sus preguntas;
- ponerse en contacto con su centro de asistencia local.

Por la presente, iRobot declara que el tipo de equipo de radio de Roomba cumple con la directiva 2014/53/UE. El texto completo de la declaración de conformidad de la UE está disponible en la siguiente dirección de Internet: <http://www.irobot.com/compliance>
El equipo de radio opera en la banda ISM entre 2412 - 2472 MHz con una potencia de salida PIRE máxima de 19,78 dBm (95,1 mW) a 2405 MHz.



©2017 iRobot Corporation, 8 Crosby Drive, Bedford, MA 01730 EE. UU. Todos los derechos reservados. iRobot, Roomba, iAdapt, Home Base y Virtual Wall son marcas registradas de iRobot Corporation. AeroVac y Dirt Detect son marcas comerciales de iRobot Corporation.
WC: 4534075